

ポータブル型2色温度計 400~3000°C

単色・2色モード切替タイプ THERMO-HUNTER® VF-3000

希望小売価格 本体198,000円(税込207,900円)

NEW



軽量ボディ ワイドレンジ 長距離測定

直視ファインダ 連続測定 上下限アラーム

測定器の総合商社

株式会社 佐藤商事
SATO SHOUJI INC.

〒211-0063 川崎市中原区小杉町 1-403 武蔵小杉タワープレイス 5階

☎(044) 738-0622
FAX : 044-738-0623

http://www.ureruzo.com http://satotech.com

特長

■ 中高温域をワイドにカバー!

1台で「2色モード」と「単色モード」での切替測定が可能です。
2色モード時「600~2,000°C」
単色モード時「400~3,000°C」

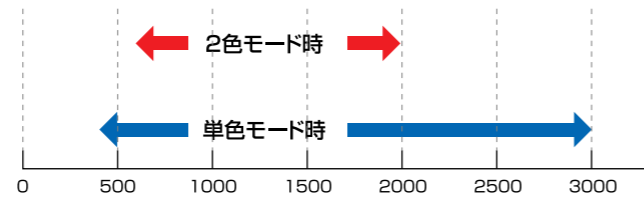

■ 直視+長距離の安心感

直視ファインダと、長距離狭視野範囲のおかげで、より確実な測定が可能です。

■ 連続測定と上下限アラームを装備

連続測定の設定が可能な上、予め上下限アラームの設定が可能ですので、ずっとファインダやディスプレイを凝視しなくても異常時の判断が可能になります。

■ 100点のデータメモリ

測定中の温度データを最大100点まで本体に記憶することが可能です。

■ 2色モード時のメリット

● 窓越しに温度を測定したい。

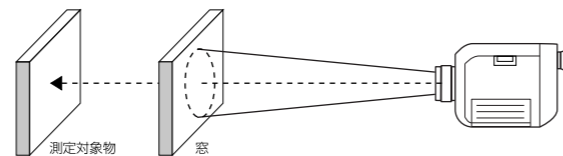

● 測定範囲内に水蒸気や埃、煙などがある悪環境下で。

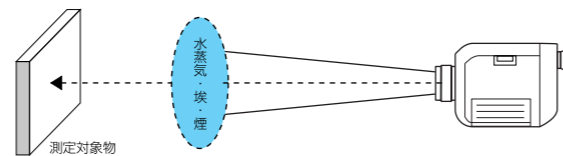

● 遮蔽物により、測定対象物が部分的にしか見えない環境下で。

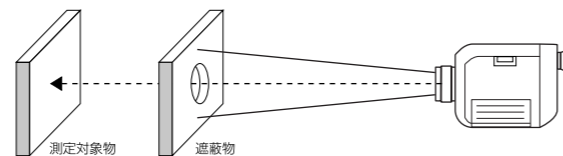

応用事例

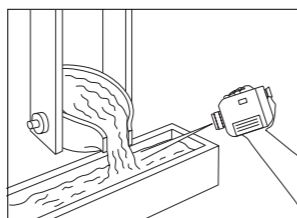

金属の熔融温度の測定

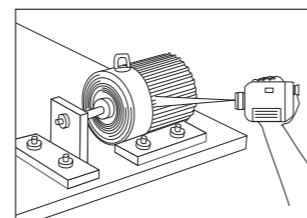

設備の保守管理に

ST SATO SHOUJI INC.

ポータブル型非接触温度計

VF-3000



仕様

型 式	VF-3000	
測定温度範囲	600~2000°C (2色モード) 400~3000°C (単色モード)	
測定視野範囲	φ20mm/4000mm (測定視野範囲図参照)	
光 学 系	固定焦点方式	
検 出 素 子	Si/InGaAs	
測 定 波 長	0.9/1.55μm	
応 答 時 間	0.2sec	
測 定 精 度 ※	1000°C未満:±6°C	
	1000~1500°C未満:測定値の±0.6%	
	1500~2000°C未満:測定値の±1.2%	
	2000°C以上:測定値の±2.4%	
再 現 性	±1°C	
表 示 分 解 能	1°C	
放射率(ε)補正	0.100~1.900	
照 準	直視ファインダ	
機 能	1	最高値、最低値、平均値
	2	ピーク、ディレイ(信号変調モード)
	3	最大100データメモリ
	4	LCDデジタル表示4桁、ファインダ内部および外部表示
その他の機能	オートパワーオフ、表示部バックライト自動点灯、連続測定、 バッテリーチェック、上下限アラーム	
電 源	単三アルカリ乾電池2本(連続使用にて約30時間)	
使用周囲温度	0~50°C	
安 定 性	温度ドリフト	1000°C未満:0.2°C/°C 1000°C以上:測定値の0.02%/°C
	EMC指令要求のテスト環境において	±15°C
レ ン ズ 口 径	φ20mm	
ケ ー ス 材 質	樹脂	
質 量	約350g(本体のみ)	
標 準 付 属 品	単三アルカリ乾電池X2本	

※但し、ε=1.0、基準動作条件:23°C±5°C、相対湿度:35~75%RH

※製品改良のため、仕様の一部を予告なく変更する可能性があります。ご了承下さい。

測定視野範囲図

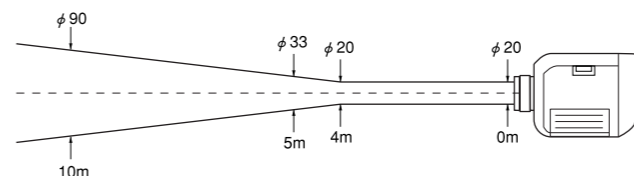

各部名称

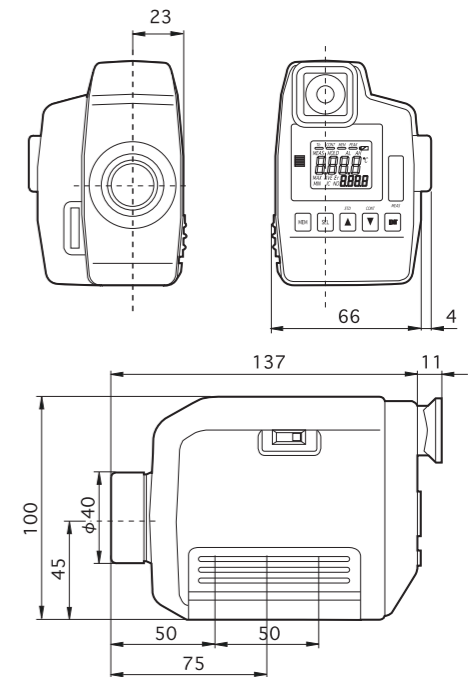

● 外部表示部

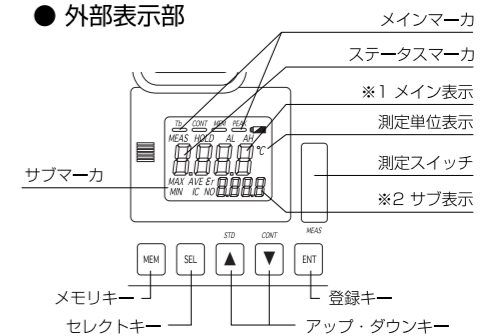

※1 メイン表示:
測定時は温度計測定値、
測定時は測定値表示され
ます。

※2 サブ表示:
測定時は「SEL」キーで、
選択されたデータ、測定時
は測定項目されます。

● ファインダ内

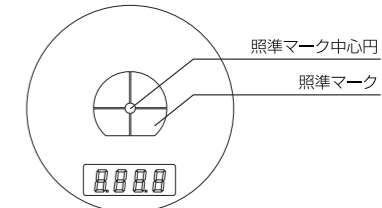

正しくお使い下さい

■ 警告

- ・本器のファインダを通して太陽を絶対に見ないでください。失明の原因になります。検出素子保護のためにも、対物レンズを直接太陽に向けることは絶対に避けてください。
- ・可燃物または爆発性ガスのある場所では、本器を起動させないでください。本器をそのような環境下で使用することは大変危険です。
- ・乾電池を火の中に入れて、充電・ショート・加熱・分解などをしないでください。破裂や発熱により、火災・けがの原因になります。

■ 注意

- ・本器指定以外の乾電池は使用しないでください。また、本器に挿入する場合は、本器の極性表示(プラスとマイナス)に従い、正しく挿入してください。極性を間違えて挿入すると、電池の破裂、夜漏れにより、火災・けがの原因になったり、周囲を汚損する恐れがあります。
- ・本器のファインダをのぞきながらの歩行はしないでください。
- ・転倒など、事故の原因になる恐れがあります。
- ・本器の分解・改造は、絶対に行わないでください。
- ・本器の分解・改造は故障の原因になるだけではなく、危険を伴うことがあります。
- ・本器を安全にご使用いただくため、取扱説明書に記載された事項や取扱方法を遵守してください。遵守しないで本器を運用した場合、本器自体の損傷や機能低下あるいは、測定対象物に損傷を与える恐れがあります。

ポータブル型非接触温度計

PT-7LD
PT-5L
PT-S80
PT-U80
PT-2LD
PT-3S
VF-3000

ポータブル型非接触温度計

製品規格
BA
BA-TC
BS
BS-02
MI
SC-A2

非接触温度計技術資料

Q & A
海外規格
品質体制

生産中止機種のご案内

FAXお問い合わせセンター

FSシリーズ

生産中止機種のご案内

FAXお問い合わせセンター

FAXお問い合わせセンター